

<b>Sonstiges:</b> Melder in der Zwischendecke	Melderanzahl: <b>4</b>	Melderart: Automatische Melder	Meldeort: Serverraum/Server	Geschoss: <b>KG</b>	Meldergruppe: <b>001</b>
--	---------------------------	-----------------------------------	--------------------------------	------------------------	-----------------------------

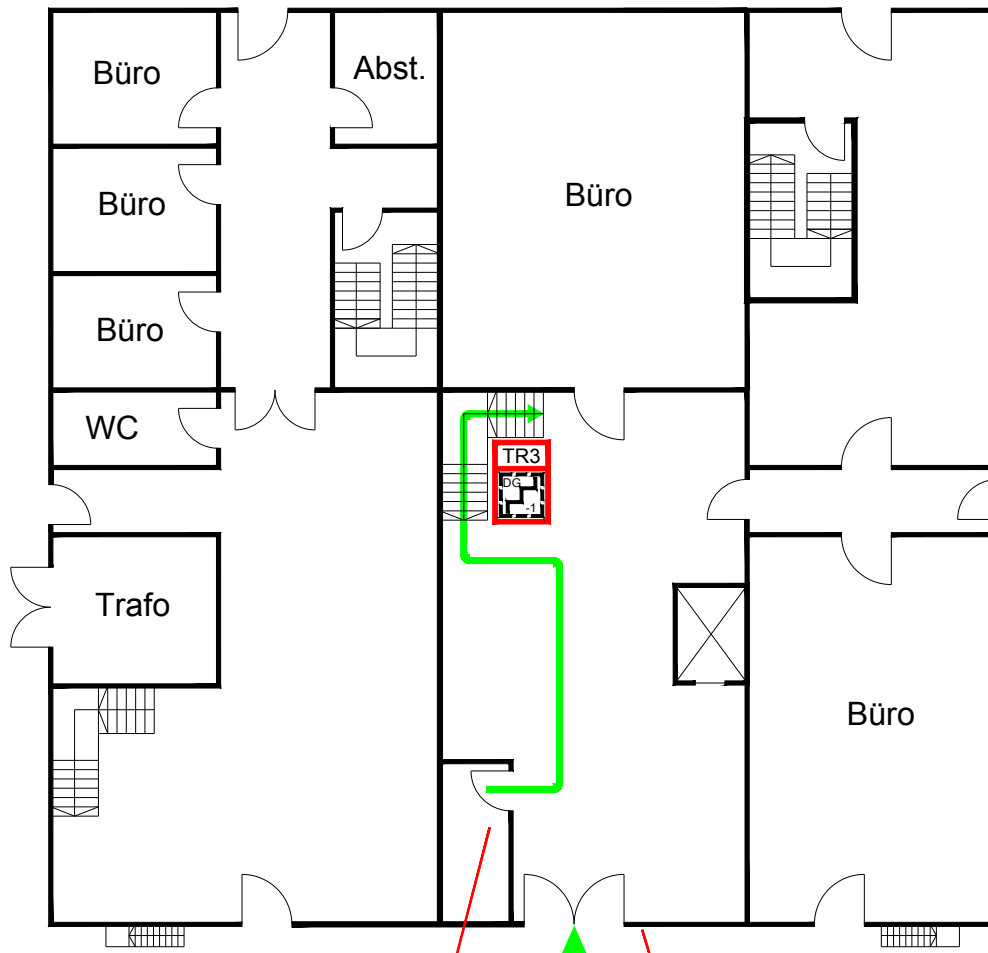

**EG**

**Legende :**

- Hauptzugang
- Anmarschweg zum Meldebereich
- Ihr Standort
- Informationspunkt für die Feuerwehr
- Feuerwehr - Informations- und Bediensystem
- Feuerwehrschlüsseldepot
- Freischaltelement
- Blitzleuchte
- Treppe (ungeschützt) mit Treppenraumnummer
- Etagenkennzeichnung

Schnitt

D (DG)	
+2 (2.OG)	
+1 (1.OG)	
E (EG)	
-1 (UG)	

Objekt-Nr.:	<p align="center"><b>Feuerwehrlaufkarte Musterplan</b> Musterstraße 1, 41515 Grevenbroich</p>	<p>01.12.15 - 101.882 / xxxx-L01 - xxxxCP AM</p> <p>© 2015, URHEBERRECHT BEI : Kaarst, 02131 / 12555-0</p>
-------------	---	--



<b>Sonstiges:</b> Melder in der Zwischendecke	<b>Melderanzahl:</b> 4	<b>Melderart:</b> Automatische Melder	<b>Meldeort:</b> Serverraum/Archiv	<b>Geschoss:</b> KG	<b>Meldergruppe:</b> 001
--	---------------------------	--	---------------------------------------	------------------------	--------------------------

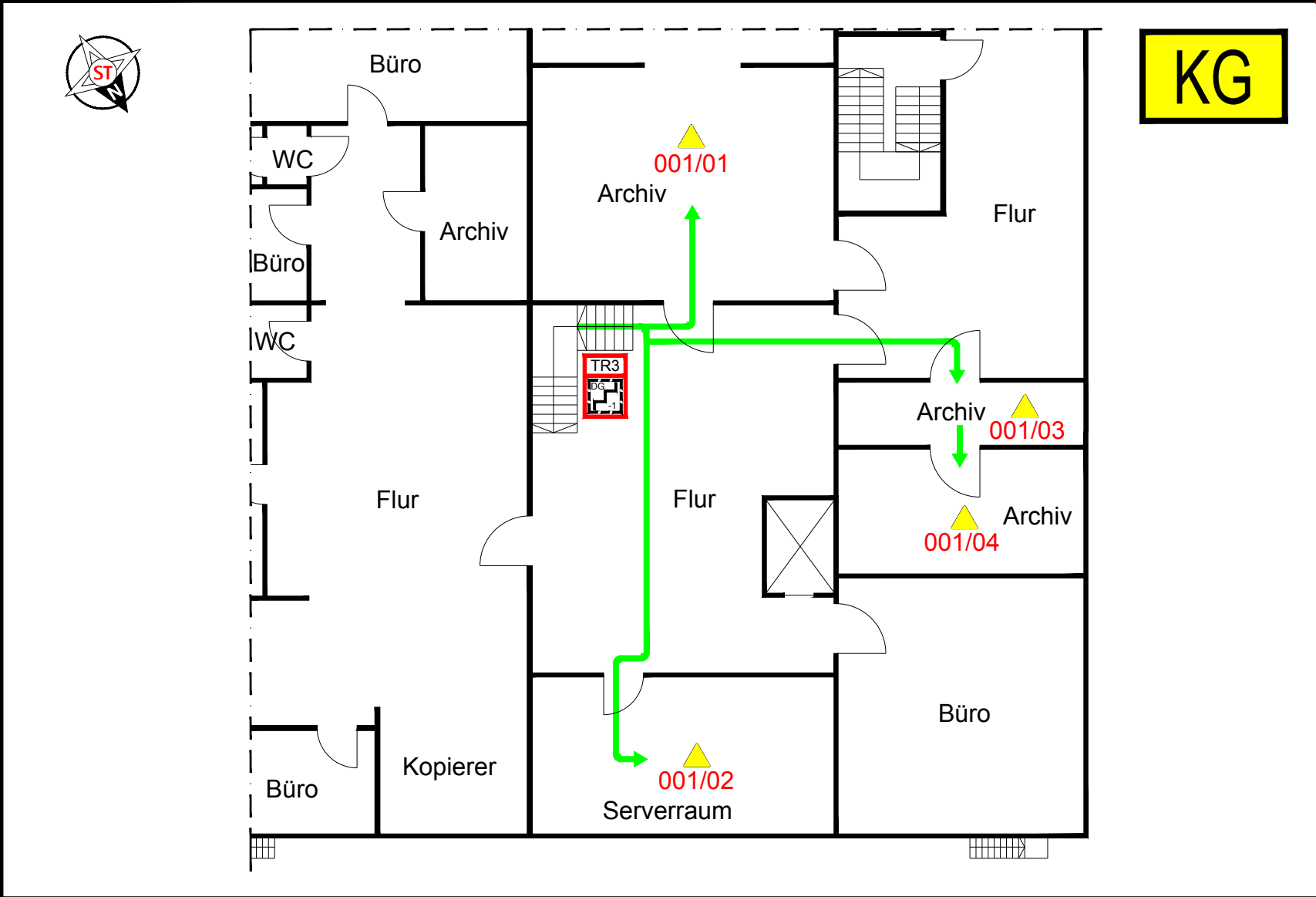

**Legende :**

- Anmarschweg zum Meldebereich
- automatischer Melder in Zwischendecke
- Treppe (ungeschützt) mit Treppenraumnummer
- Etagenkennzeichnung

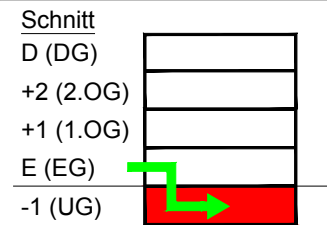

<b>Objekt-Nr.:</b>	<b>Feuerwehrlaufkarte Musterplan</b> Musterstraße 1, 41515 Grevenbroich	01.12.15 - 101.882 / xxxx-L1 - xxxxCP AM
		© 2015, URHEBERRECHT BEI : Kaarst, 02131 / 12555-0

Sonstiges:	Melderanzahl: <b>7</b>	Melderart: Automatische Melder	Meldeort: Flur/Büro/ Telefonzentrale	Geschoss: <b>1.OG</b>	Melder- gruppe: <b>402</b>
------------	---------------------------	-----------------------------------	--	--------------------------	-------------------------------

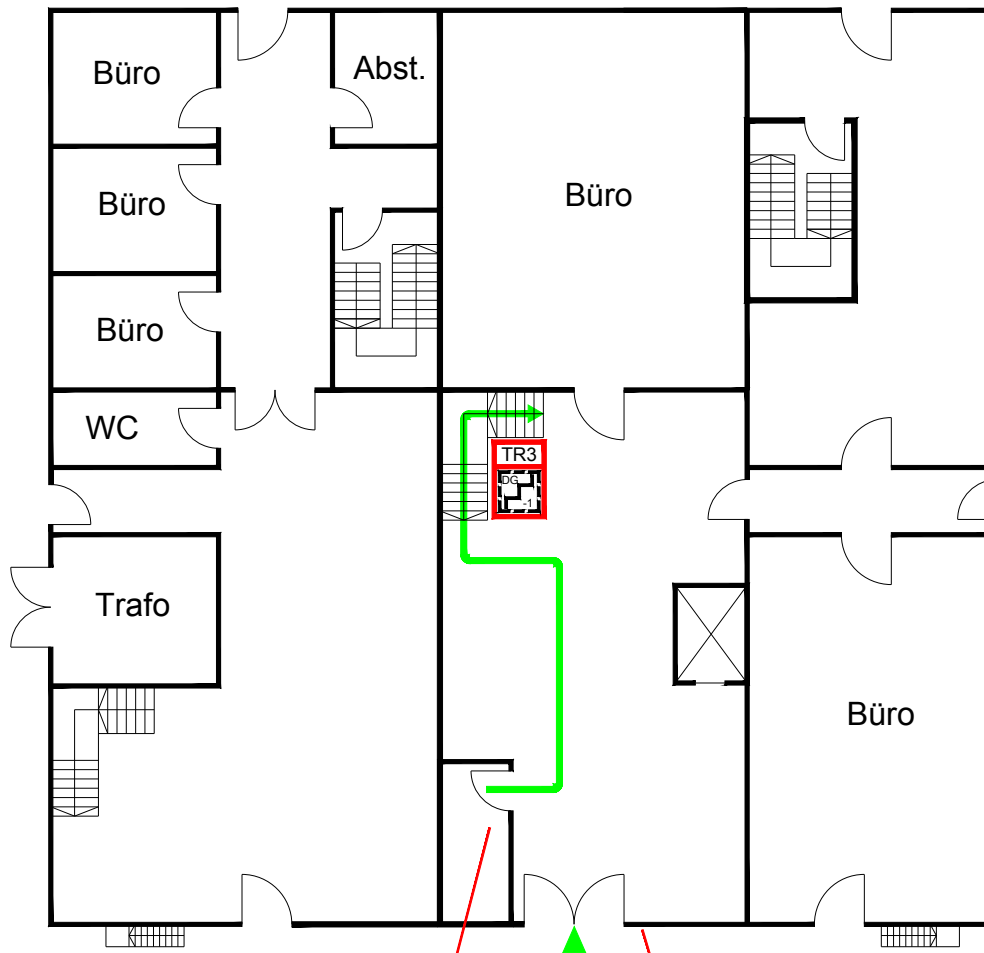

**EG**

**Legende :**

- Hauptzugang
- Anmarschweg zum Meldebereich
- Ihr Standort
- Informationspunkt für die Feuerwehr
- Feuerwehr - Informations- und Bediensystem
- Feuerwehrschlüsseldepot
- Freischaltelement
- Blitzleuchte
- Treppe (ungeschützt) mit Treppenraumnummer
- Etagenkennzeichnung

**Schnitt**

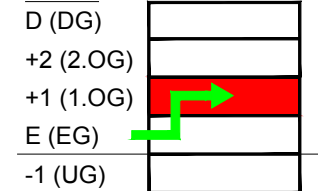

Objekt-Nr.:	<b>Feuerwehrlaufkarte Musterplan</b> <b>Musterstraße 1, 41515 Grevenbroich</b>	01.12.15 - 101.882 / xxxx-L02 - xxxxCP AM © 2015, URHEBERRECHT BEI : Kaarst, 02131 / 12555-0
-------------	---	--

Sonstiges:	Melderanzahl: <b>7</b>	Melderart: Automatische Melder	Meldeort: Flur/Büro/ Telefonzentrale	Geschoss: <b>1.OG</b>	Melder- gruppe: <b>402</b>
------------	---------------------------	-----------------------------------	--	--------------------------	-------------------------------

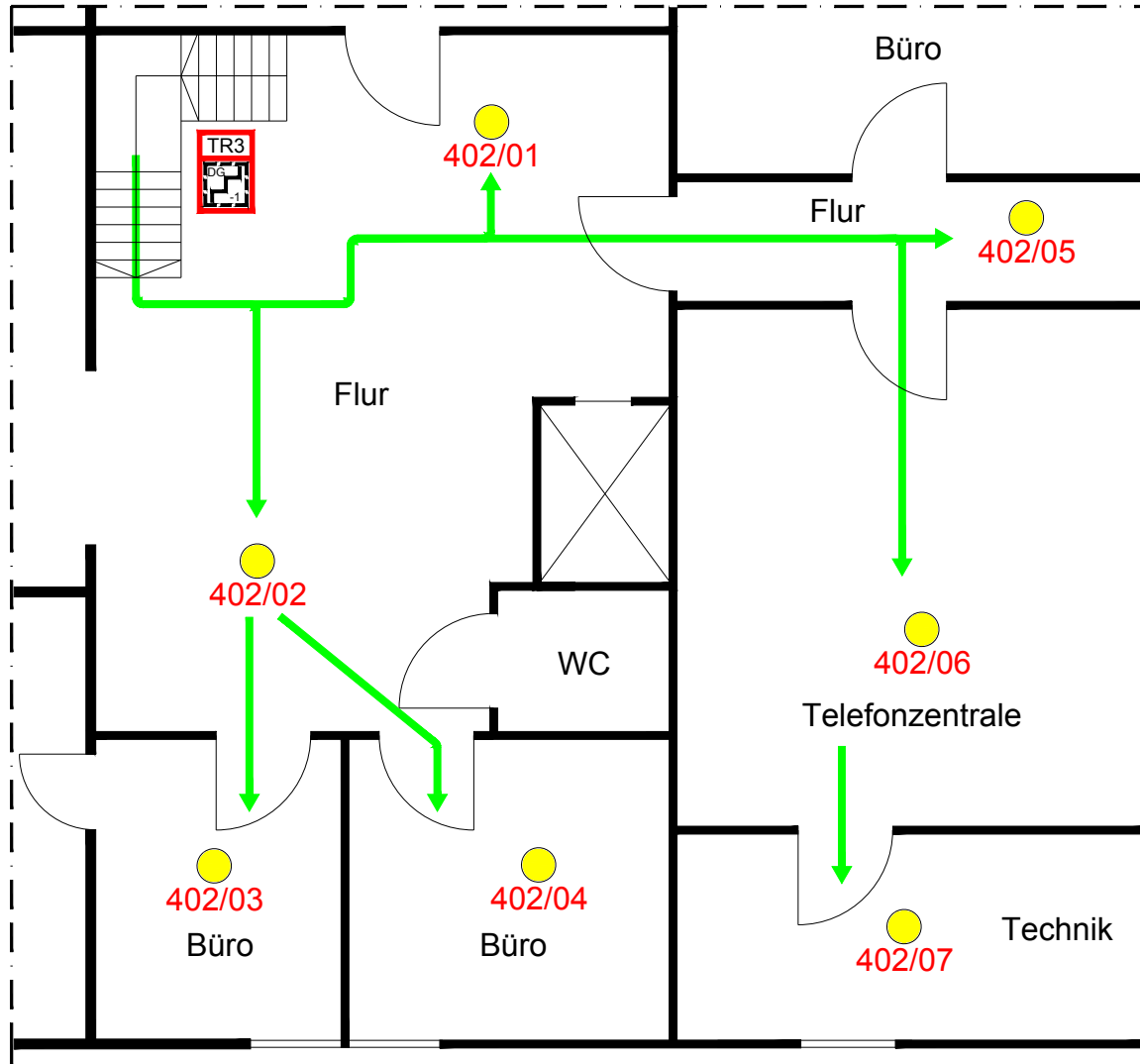

**1.OG**

**Legende :**

- Anmarschweg zum Meldebereich
- automatischer Melder
- Treppe (ungeschützt) mit Treppenraumnummer
- Etagenkennzeichnung

**Schnitt**

D (DG)

+2 (2.OG)

+1 (1.OG)

E (EG)

-1 (UG)

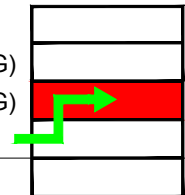

Objekt-Nr.:	<b>Feuerwehrlaufkarte Musterplan</b> <b>Musterstraße 1, 41515 Grevenbroich</b>	01.12.15 - 101.882 / xxxx-L2 - xxxxCP AM
		© 2015, URHEBERRECHT BEI : Kaarst, 02131 / 12555-0 <b>SAFE-TEC</b> CONSULTING GmbH